

MANUAL DE MONTAGEM

Observe a lista de descrição na página seguinte:

***Importante:** Somente dê o aperto final com o conjunto todo pré-instalado.

01-Retire a proteção plástica original da moto, se a mesma possuir este item, Fig. 01;

02-Identifique os pontos de fixação do protetor de cárter (item 01), localizados no motor da moto, Fig. 02;

03-Fixe as hastes de suporte (itens 02, 03, 04 e 05) no motor, utilize os parafusos originais. Certifique da correta localização e posicionamento dos mesmos, a montagem errada de um item compromete a funcionalidade do conjunto da proteção, Fig. 03, 04, 05 e 06;

04-Faça a união do protetor de cárter com as hastes de suporte de fixação, use parafuso M6 x 16 e porca travante M6 (itens 06 e 07 – DETALHE A1, B1, C1 e D1), Fig. 07 e 08;

05-Confira o alinhamento dos mesmos e dê aperto final dos parafusos e porcas, Fig. 09 e 10;

9511

PROTETOR DE CÂRTER EM CHAPA DE AÇO P/
SUZUKI V-STROM 1000 2015-2018 (preto fosco)

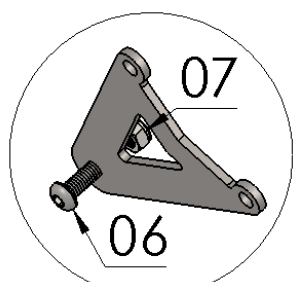

DETALHE D1
ESCALA 2 : 5

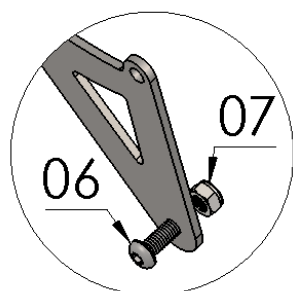

DETALHE B1
ESCALA 2 : 5

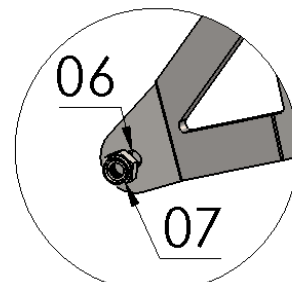
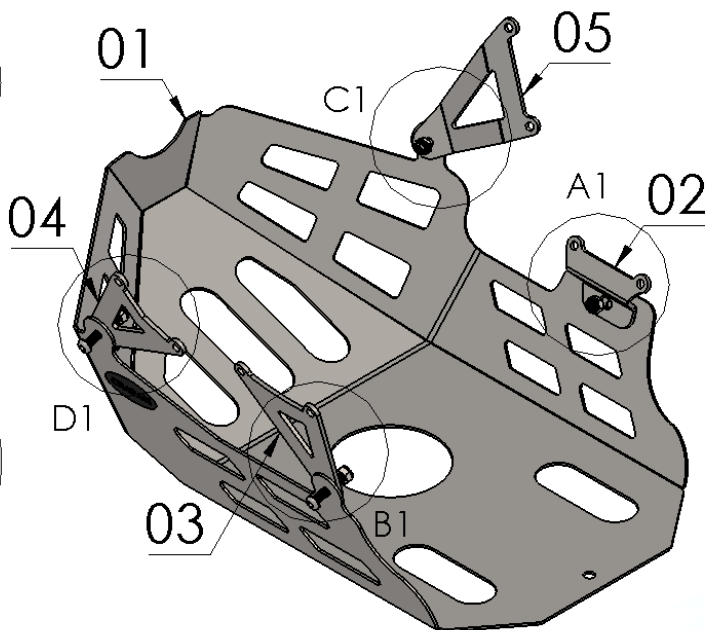

DETALHE C1
ESCALA 2 : 5

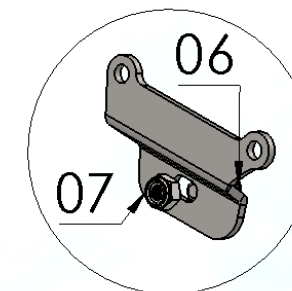

DETALHE A1
ESCALA 2 : 5

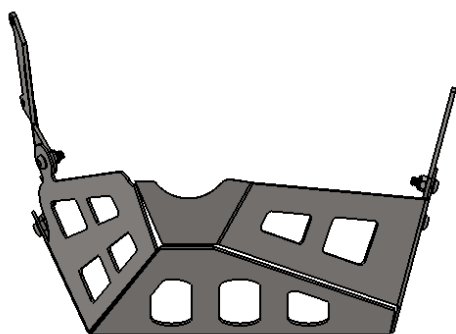
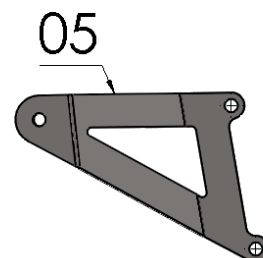
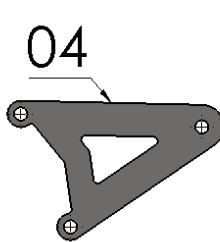
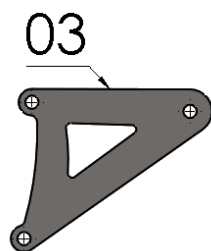
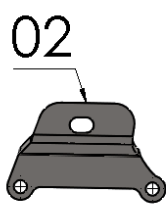

Etiqueta

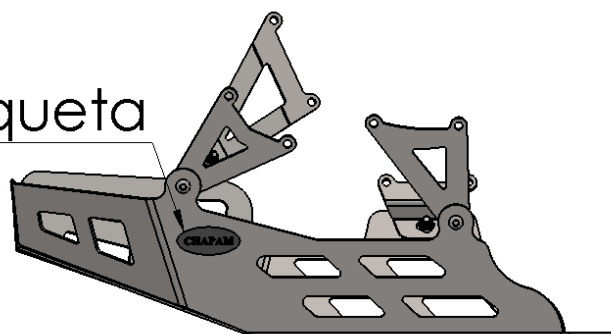

Nº Item	Cód. Peça	Descrição	Quant.
01	-	PROTETOR CÂRTER SUZUKI V-STROM 1000 2015-18 (corpo principal)	01
02	PRCA-0288- (0002)	Suporte de fixação proteção de cárter em chapa (traseira direita)	01
03	PRCA-0288- (0003)	Suporte de fixação proteção de cárter em chapa (traseira esquerda)	01
04	PRCA-0288- (0004)	Suporte de fixação proteção de cárter em chapa (frontal esquerda)	01
05	PRCA-0288- (0005)	Suporte de fixação proteção de cárter em chapa (frontal direita)	01
06	1644	PARAF. CAB. ABAUL. ALLEN MA 06 - 1,00 X 16 INOX rosca total	04
07	381	PORCA SEXT.TRAV. BAIXA M6 - 1,0	04

Imagem Meramente Ilustrativa

(Versão-01.)

O produto está sujeito a alterações sem aviso prévio

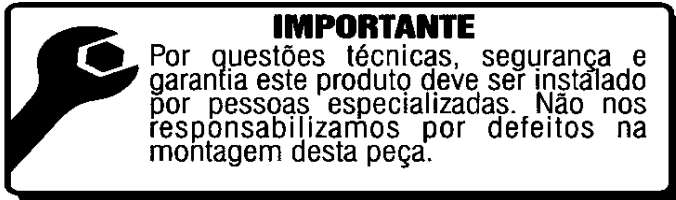

9511 – PROTETOR DE CÁRTER EM CHAPA DE AÇO P/ SUZUKI V-STROM 1000 2015-2018 (preto fosco)

Características:

- Produzido em chapa de aço carbono;
- Acabamento com pintura eletrostática pó preto fosco;
- Acompanha parafusos e porcas;
- Massa do produto aproximado: 2,16 kg;
- Pessoas necessárias para instalação: 2.



www.chapam.com.br

suportetecnico@chapam.com.br

Figura: 01



Figura: 02



Figura: 03



Figura: 04

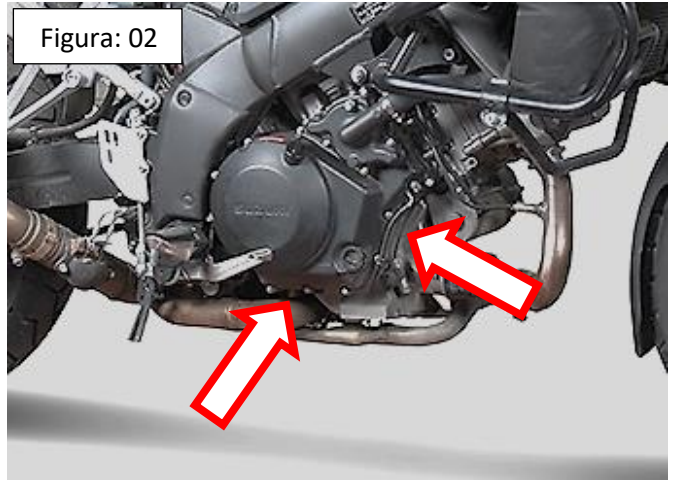

Figura: 05

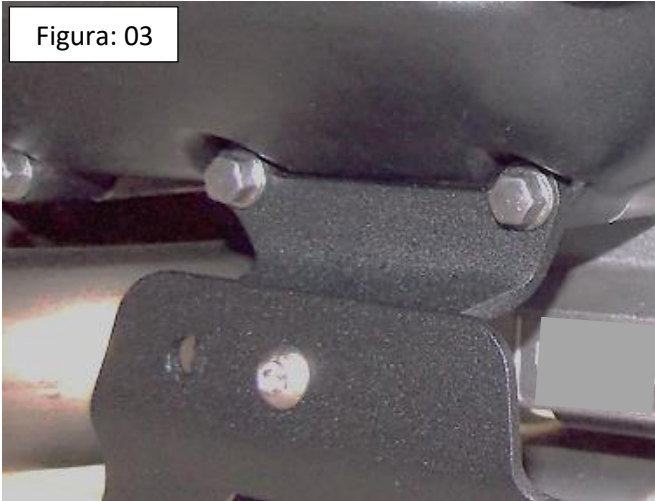

Figura: 06

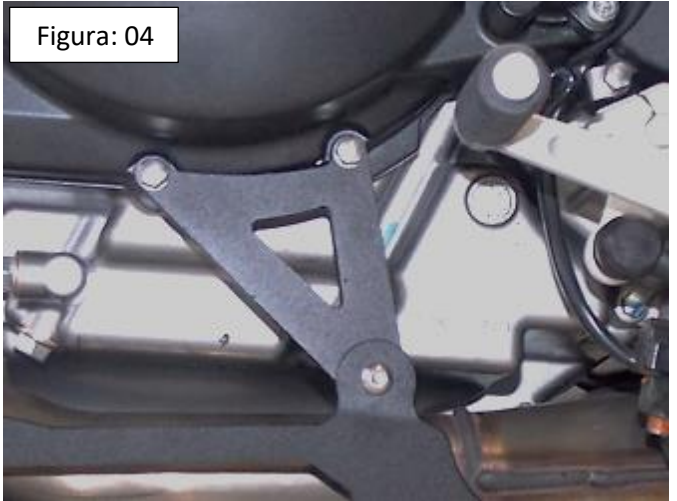

Figura: 07

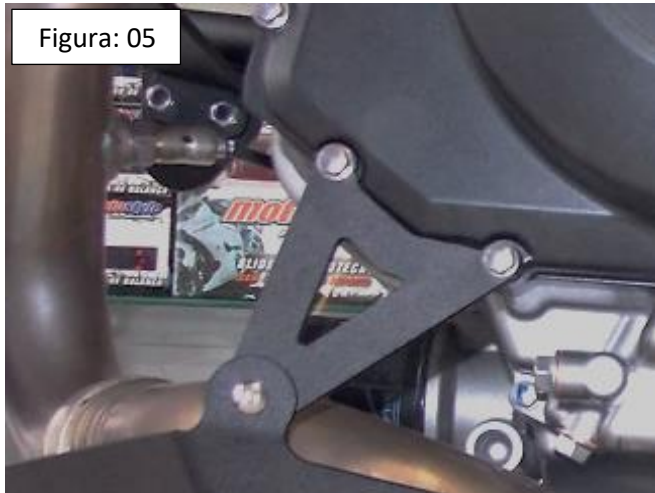

Figura: 08

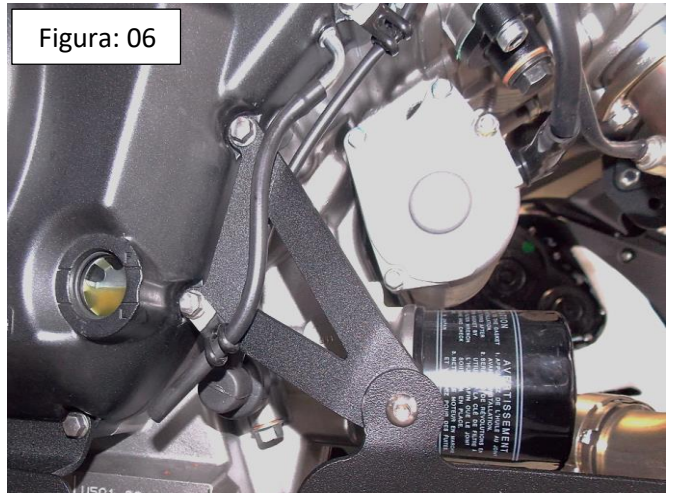